



CAFÉ

DISTINCT BY DESIGN™

Replacing Your Café Knobs & Handles



Instrucciones En Español | Instructions En Français:
www.cafeappliances.com/custom-hardware/installation/

Instructions for Replacing Appliance Handles

IMPORTANT!

- The handle on your appliance may have a different orientation than what is shown, but the installation will be the same.
- Be extra careful of the appliance finish around the handle area, as it can scratch. During removal of the handle screws, hold onto the handle tightly so it won't fall and scratch the appliance. We recommend having another person help you hold the handle in place as you remove the screws.
- When the handle has been removed, check the fasteners that are attached to the appliance front to see if they are loose. If so, tighten them with a 3/16" Allen wrench before attaching the new handle.
Note: Fastener shape may vary by appliance.
- For appliances with multiple handles, look at your current configuration before removing the handles, and make sure the replacement handles match that logo and set screw position.

Tools You Will Need:



1/8" Allen Wrench
(included with handle)



3/16" Allen Wrench
(not included)

I. Removing the Handle

1. Locate the set screws on the handle caps (they are usually on the less visible side).
2. Loosen the set screw on one end with the 1/8" Allen wrench while supporting the handle. Do not remove the set screw from the handle cap (fig 1).
3. Keep supporting the handle while you loosen the set screw on the other handle cap. Lift the handle from the fasteners on the door and set aside.

II. Replacing a New Handle

1. Make sure the set screws are loosened. Place the handle over the fasteners of the door (we recommend putting the screw side of the handle toward the less visible side). Take care to support the handle so it doesn't fall and scratch the appliance finish. Make sure both the handle caps are resting on the face of the door.
2. Lock one end of the handle into position by tightening the set screw in the handle cap with the 1/8" Allen wrench. Be sure not to over tighten.
3. Keep supporting the handle as you lock the other end of the handle into position by tightening the set screw in the handle cap with the 1/8" Allen wrench. Be sure not to over tighten.

Repeat these instructions on all other handles.

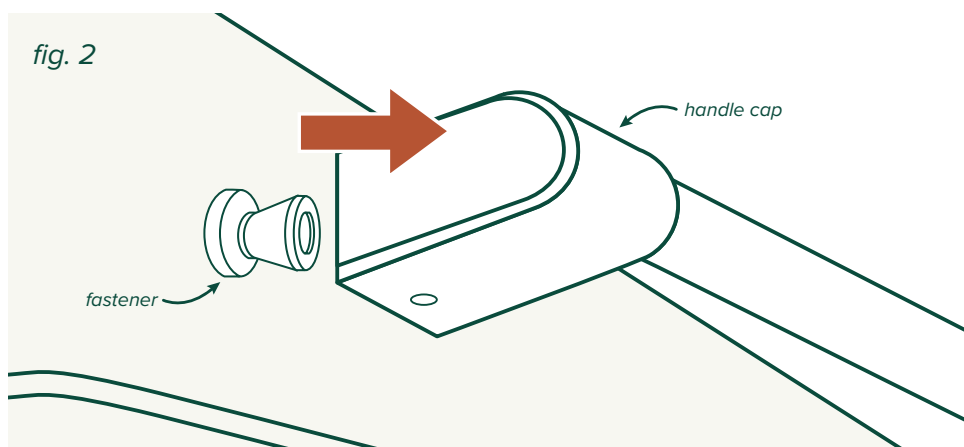
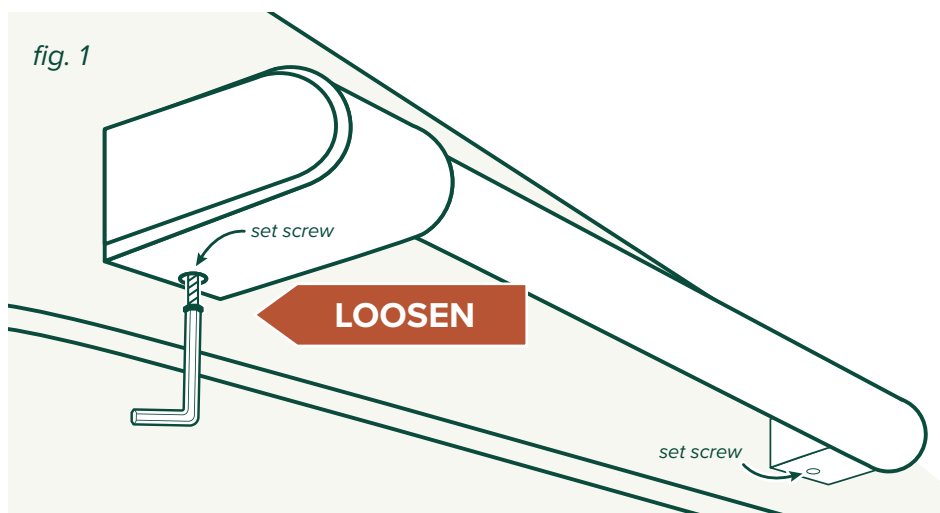

Instructions for Replacing Knobs with Bezels and Mode Selectors

IMPORTANT!

- Turn off power to your appliance before you remove or replace the knobs.
- Work with one knob at a time to ensure you don't mix up replacement pieces.
- Make sure you check the writing on each of your knobs (and/or bezels) and set them out in the order you will replace them. This will help ensure you don't put them on in the wrong order.
- If your appliance has an oven, you will need to replace the bezels and Oven Mode Selector. If your appliance does NOT have an oven, you will only have to replace the knobs and bezels.

Tools You Will Need:



Phillips Head Screwdriver
(Not included)



Griddle Bezel Tool
(Included with Bezel)

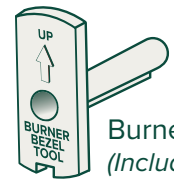

Burner Bezel Tool
(Included with Bezel)

I. Oven Mode Selector

1. Make sure all knobs are in the OFF position
2. Determine if your unit has an Oven Mode Selector (fig. 1). If your unit does not have an Oven Mode Selector, skip to Section II.
3. First, remove the knob on the Oven Mode Selector by pulling it free from the shaft. You may have to wiggle it slightly as you pull (fig. 1).
4. Then, grasp the sides and rear of the Oven Mode selector and pull firmly away from the appliance until it's free from the Oven Controls Shaft.
5. Your kit may come with more than one Oven Mode Selector. Make sure you choose the correct one from the kit by checking the wording on the removed Oven Mode Selector and matching it to the replacement Oven Mode Selector.
6. Align bigger tab on oven control shaft to the bigger slot on the oven mode selector, then center it over the oven control shaft. Push onto the shaft as far as possible (fig. 2).
7. Next, match the replacement knob with the knob you've removed—make sure they have the same writing and markings.
8. Hold the replacement knob so that the indicator is at the top and it lines up properly with the shaft, then push the knob onto the shaft as far as possible for a snug fit.

II. Removing the Current Knobs and Bezels

1. Make sure all knobs are in the OFF position.
2. Choose which knob you will work with first, and remove it by grasping the sides and pulling away from the appliance until the knob is free from its shaft. You may have to wiggle it slightly as you pull.
3. Using a Phillips head screwdriver, remove the two bezel attachment screws.
4. You should be able to remove the bezel from the appliance front after the screws have been removed.
5. Repeat the above removal steps for all burner and griddle bezels.

III. Installation of the Replacement Knobs and Bezels

Repeat the following steps 1 - 6 using the Burner and Griddle Bezel Tools to install all knobs and bezels. Use the Burner Bezel Tool when installing burner knobs and the Griddle Bezel Tool when installing the griddle knob (on some models).

1. Using the Burner/Griddle Bezel Tool, align the arrow on the tool with the indicator notch on the bezel, and insert the tool into the bezel.
2. Push the Burner/Griddle Bezel Tool and bezel onto the valve shaft with indicator notch and arrow pointing upward. Press tool onto the shaft until it is snug and release (fig. 4).
3. Drive the two bezel attachment screws into the bezel. (Partially drive the first screw, fully drive the second screw, then fully drive the first screw.)
4. Remove the Burner/Griddle Bezel Tool.
5. Match the replacement knob with the knob you've removed. Make sure they have the same writing and markings.
6. Hold the replacement knob so that the indicator is at the top and it lines up properly with the shaft. Push the knob onto the shaft as far as possible so it fits snugly (fig. 5).
7. Press the knob and rotate to ensure normal operation. If the knob is difficult to push in or rotate, visually check if the valve stem is centered within the bezel hole. If the valve shaft is not centered, loosen the bezel screws, reposition the bezel to be centered to valve shaft, then retighten screws.

fig. 1

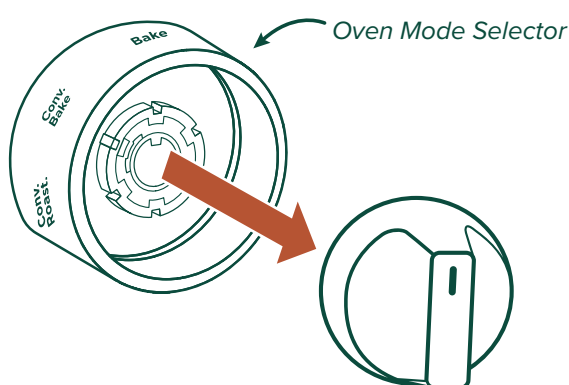

fig. 2

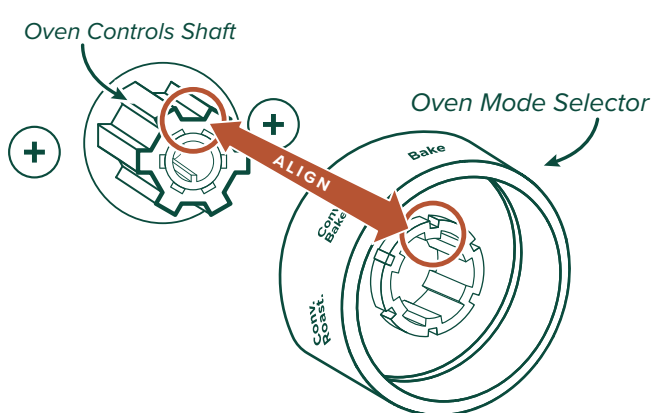

fig. 3

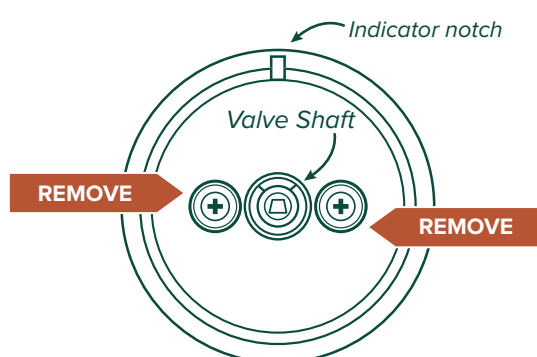

fig. 4

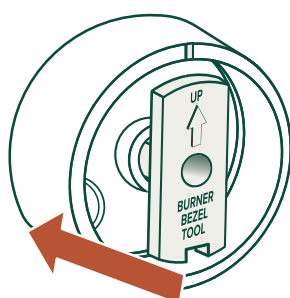
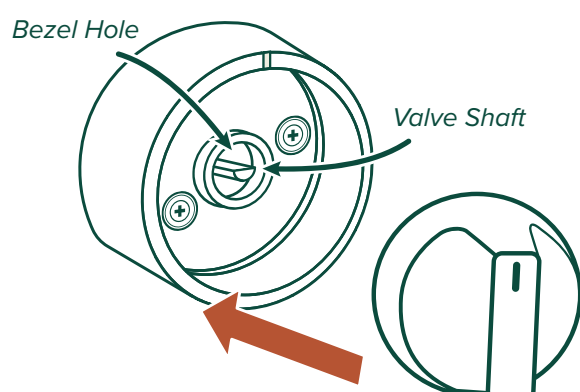

fig. 5





CAFÉ

DISTINCT BY DESIGN™

Reemplazo de las Perillas y Manijas de su Café

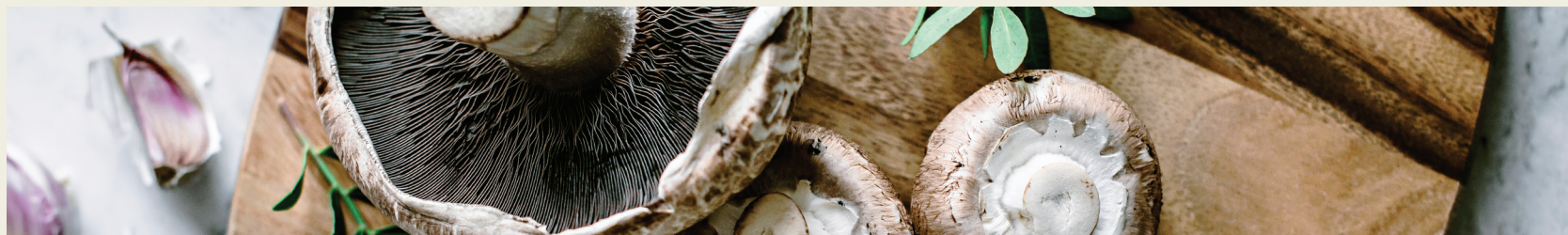

Instrucciones En Español | Instructions En Français:
www.cafeappliances.com/custom-hardware/installation/

Instrucciones para el Reemplazo de las Manijas de su Electrodoméstico

¡IMPORTANTE!

- Es posible que la manija de su electrodoméstico posea una orientación diferente a la mostrada, pero la instalación será la misma.
- Prenez soin de ne pas rayer le fini de votre électroménager dans la zone de la poignée. Lors du retrait des vis de la poignée, agrippez la poignée fermement pour éviter de l'échapper et ainsi rayer l'électroménager. Nous recommandons qu'une autre personne tienne la poignée pendant que vous retirez les vis.
- Una vez retirada la manija, controle los tensores que se encuentran adheridos en el frente del electrodoméstico para saber si están flojos. Si es así, ajuste los mismos con una llave Allen de 3/16", antes de adherir la nueva manija. Nota: La forma del tensor podrá variar de acuerdo al electrodoméstico.
- Para aquellos electrodomésticos con múltiples manijas, controle su configuración actual antes de retirar las manijas, y asegúrese de que las manijas de reemplazo coincidan con dicho logo y la posición de los tornillos de ajuste.

Herramientas que Necesitará:



Llave Allen de 1/8"
(incluida con la manija)



Llave Allen de 3/16"
(no incluida)

I. Retiro de la Manija

- Ubique los tornillos de ajuste sobre las tapas de la manija (normalmente se encuentran del lado menos visible).
- Afloje el tornillo de ajuste sobre un extremo con la llave Allen de 1/8" mientras sostiene la manija. No retire el tornillo de ajuste desde la tapa de la manija (fig. 1).
- Continúe sosteniendo la manija mientras afloja el tornillo de ajuste sobre la otra tapa de la manija. Levante la manija de los tensores que se encuentran en la puerta y deje la misma a un costado.

II. Recolocación de una Nueva Manija

- Asegúrese de que los tornillos de ajuste se encuentren flojos. Coloque la manija sobre los tensores de la puerta (recomendamos colocar el lado donde se posiciona el tornillo en la manija hacia el lado menos visible). Asegúrese de sostener la manija de modo tal que no caiga y raye el acabado del electrodoméstico. Asegúrese de que ambas tapas de la manija estén apoyadas sobre la base de la puerta.
- Bloquee un extremo de la manija en su posición, ajustando el tornillo en la tapa de la manija con la llave Allen de 1/8". Asegúrese de no ajustar en exceso.
- Continúe sosteniendo la manija mientras bloquea el otro extremo de la misma en su posición, ajustando el tornillo en la tapa de la manija con la llave Allen de 1/8". Asegúrese de no ajustar en exceso.

Repita estas instrucciones en todas las demás manijas.

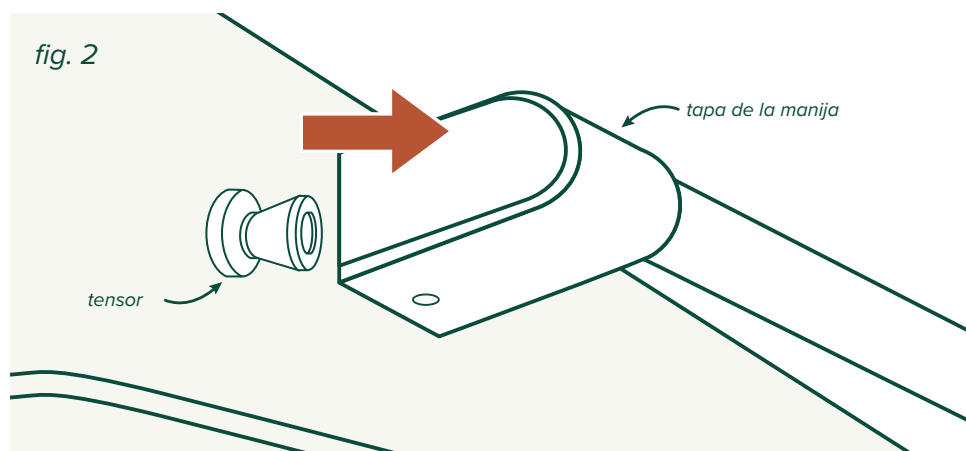
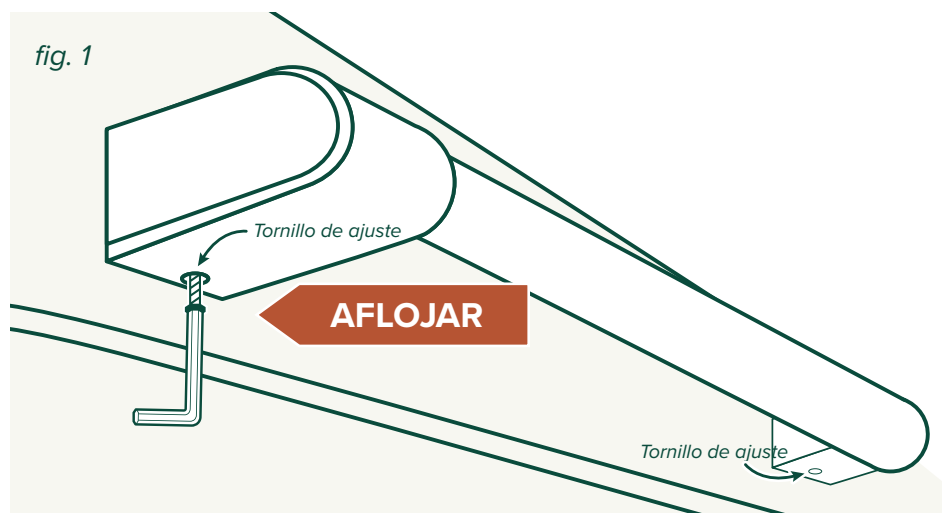

Instrucciones para el Reemplazo de las Perillas con Bisel y Selectores de Modo

¡IMPORTANTE!

- Apague su electrodoméstico antes de retirar o reemplazar las perillas.
- Trabaje con una perilla a la vez para asegurarse de no confundir las piezas de reemplazo.
- Asegúrese de controlar el texto de cada perilla (y/o bisel) y presente las mismas en el orden en el cual las reemplazará. Esto le ayudará a asegurarse de no colocarlas en un orden incorrecto.
- Si su electrodoméstico cuenta con un horno, necesitará reemplazar los biseles y el Selector de Modo del Horno. Si su electrodoméstico NO cuenta con un horno, sólo deberá reemplazar las perillas y los biseles.

Herramientas que Necesitará:



Destornillador con Cabeza Phillips (No incluido)



Herramienta del Bisel de la Plancha (incluida con el Bisel)



Herramienta del Bisel de los Quemadores (incluida con el Bisel)

I. Selector de Modo del Horno

1. Asegúrese de que todas las perillas se encuentren en la posición OFF (Cerrada).
2. Determine si la unidad cuenta con un Selector de Modo del Horno (fig. 1). Si la unidad no cuenta con un Selector de Modo del Horno, pase a la Sección II.
3. Primero, retire la perilla del Selector de Modo del Horno, empujando hasta liberarla del eje. Es posible que necesite maniobrar la misma levemente a medida que empuja (fig. 1).
4. Luego, tome ambos lados y la parte trasera del Selector de Modo del Horno y empuje de manera firme hacia afuera del electrodoméstico hasta que se libere del Eje de los Controles del Horno.
5. Es posible que su kit cuente con más de un Selector de Modo del Horno. Asegúrese de elegir el correcto dentro del kit, controlando el texto del Selector de Modo del Horno retirado y haciendo que coincida con el Selector de Modo del Horno de reemplazo.
6. Alinee la lengüeta más grande del eje del control del horno con la ranura más grande del selector de modo del horno, y luego centre la misma sobre el eje del control del horno. Presione sobre el eje tanto como sea posible (fig. 2).
7. Luego, haga coincidir la perilla de reemplazo con la perilla que retiró – asegúrese de que cuenten con el mismo texto y marcas.
8. Sostenga la perilla de reemplazo de modo que el indicador se encuentre en la parte superior y se alinee de modo correcto con el eje, y luego presione la perilla sobre el eje tanto como sea posible de modo que calce sin holgura.

II. Retiro de las Perillas y Biseles Actuales

1. Asegúrese de que todas las perillas se encuentren en la posición OFF (Cerrada).
2. Elija la perilla con la cual trabajará primero, y retire la misma tomando la misma desde los costados y empujando hacia afuera del electrodoméstico, hasta que se libere del eje. Es posible que necesite maniobrar la misma levemente a medida que empuja.
3. Usando un destornillador con cabeza Phillips, retire los dos tornillos de ajuste del bisel.
4. Usted deberá poder retirar el bisel del frente del electrodoméstico una vez que los tornillos hayan sido retirados.
5. Repita los pasos de retiro anteriores con todos biseles de los quemadores y la plancha.

III. Instalación las Perillas y Biseles de Reemplazo

Repita los siguientes pasos de 1 a 6 usando las Herramientas de los Biseles de los Quemadores y la Plancha, a fin de instalar todas las perillas y biseles. Use la Herramienta de los Biseles de los Quemadores al instalar las perillas de los quemadores y la Herramienta del Bisel de la Plancha al instalar la perilla de la Plancha (en algunos modelos).

1. Utilizando la Herramienta de los Biseles de los Quemadores/ Plancha, alinee la flecha de la herramienta con el hueco indicador del bisel, e inserte la herramienta en el bisel.
2. Presione la Herramienta de los Biseles de los Quemadores/ Plancha y el bisel sobre el eje de la válvula con el hueco indicador y la flecha apuntando hacia arriba. Presione la herramienta sobre el hueco hasta que ésta calce y luego libere la misma (fig. 4).
3. Introduzca los dos tornillos de adhesión al bisel dentro de este último. (Ajuste parcialmente el primer tornillo, ajuste completamente el segundo tornillo, y luego ajuste completamente el primer tornillo).
4. Retire la Herramienta de los Biseles de los Quemadores/ Plancha.
5. Haga coincidir la perilla de reemplazo con la perilla que retiró. Asegúrese de que cuenten con el mismo texto y marcas.
6. Sostenga la perilla de reemplazo de modo que el indicador se encuentre en la parte superior y que quede correctamente alineada con el eje. Presione la perilla dentro del eje tanto como sea posible, de modo que calce de forma ajustada (fig. 5).
7. Presione la perilla y gire la misma para asegurar que posea un funcionamiento normal. En caso de que sea difícil presionar hacia adentro o girar la perilla, controle de forma visual que el vástago de la válvula esté centrado con el agujero del bisel. Si el eje de la válvula no se encuentra centrado, afloje los tornillos del bisel, vuelva a posicionar el bisel de modo que quede centrado con el eje de la válvula, y luego ajuste los tornillos nuevamente.

fig. 1

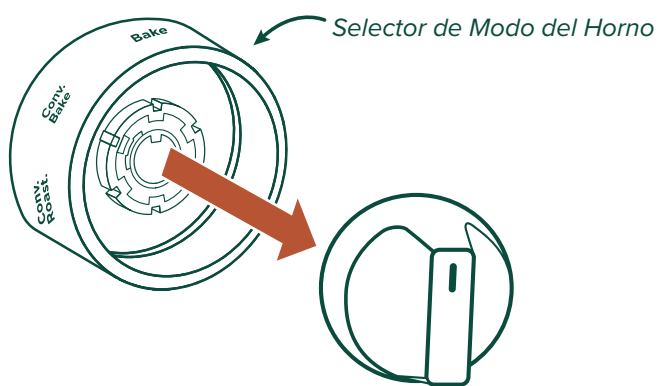

fig. 2

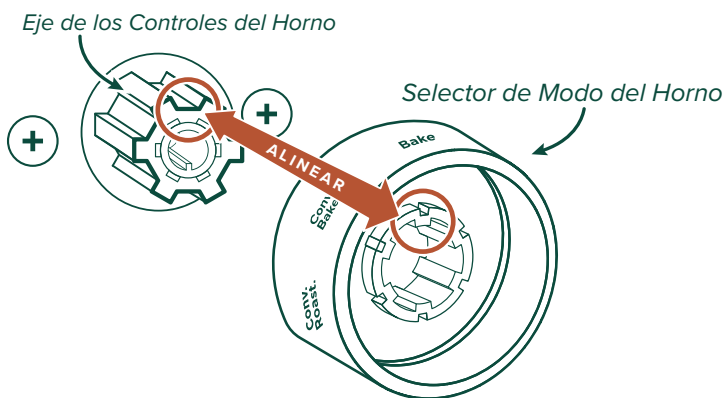

fig. 3

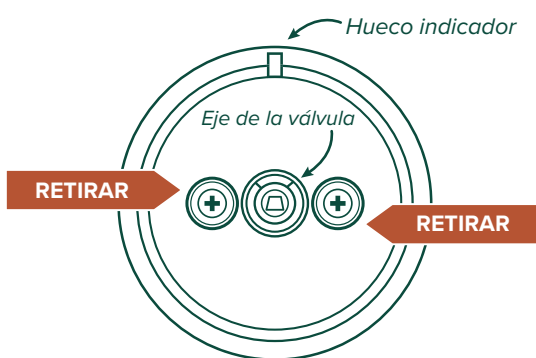

fig. 4

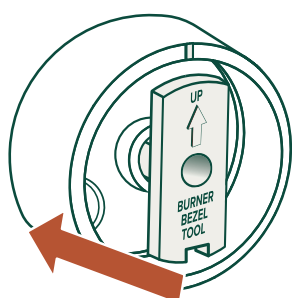
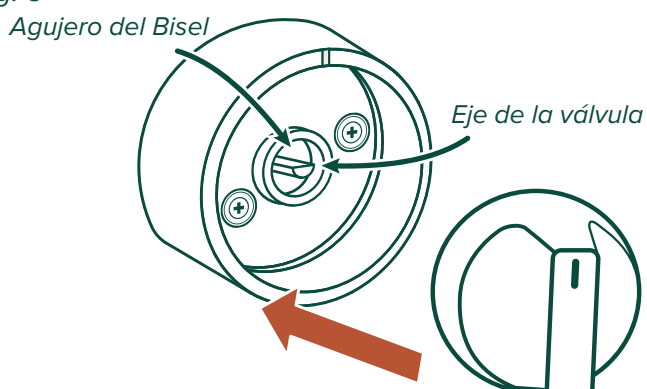

fig. 5





CAFÉ

DISTINCT BY DESIGN™

Remplacement de vos boutons et poignées Café



Instrucciones En Español | Instructions En Français:
www.cafeappliances.com/custom-hardware/installation/

Instructions pour le remplacement des poignées d'électroménagers

IMPORTANT!

- Le poignée de votre électroménager peut présenter une orientation différente de celle illustrée mais la procédure d'installation est identique.
- Prenez soin de ne pas rayer le fini de votre électroménager dans la zone de la poignée. Lors du retrait des vis de la poignée, agrippez la poignée fermement pour éviter de l'échapper et ainsi rayer l'électroménager. Nous recommandons qu'une autre personne tienne la poignée pendant que vous retirez les vis.
- Une fois la poignée retirée, vérifiez les attaches qui fixent la façade de l'électroménager pour vérifier si elles ont du jeu. Si c'est le cas, serrez-les avec une clé hexagonale 3/16 po avant de fixer la nouvelle poignée. Remarque : La forme des attaches peut varier selon les modèles.
- Si votre électroménager est doté de plusieurs poignées, prenez note de leur configuration actuelle avant de les retirer et assurez-vous que les nouvelles poignées seront installées avec une position correspondante du logo et des vis de serrage.

Outils requis:



Clé hexagonale 1/8 po
(include avec la poignée)



Clé hexagonale 3/16 po
(non include)

I. Retrait de la poignée

- Repérez les vis de serrage sur les couvercles de poignée (elles se trouvent généralement sur le côté le moins visible).
- Desserrez la vis de serrage sur une extrémité à l'aide de la clé hexagonale 1/8 po tout en soutenant la poignée. Ne retirez pas la vis de serrage du couvercle de poignée (fig. 1).
- Continuez à soutenir la poignée pendant que vous desserrez la vis de serrage sur l'autre couvercle de poignée. Soulevez la poignée pour la dégager des attaches sur la porte et mettez-la de côté.

II. Installation d'une nouvelle poignée

- Assurez-vous que les vis de serrage sont desserrées. Placez la poignée sur les attaches de la porte (la vis doit se trouver du côté le moins visible). Veillez à supporter la poignée afin qu'elle ne tombe ni ne rayer le fini de l'électroménager. Assurez-vous que les deux couvercles de poignée reposent sur la face de la porte.
- Verrouillez une extrémité de la poignée en position en serrant la vis de serrage du couvercle de poignée avec la clé hexagonale 1/8 po. Veillez à ne pas trop serrer.
- Continuez à soutenir la poignée tandis que vous verrouillez l'autre extrémité de la poignée en serrant la vis de serrage du couvercle de poignée avec une clé hexagonale 1/8 po. Veillez à ne pas trop serrer.

Répétez ces instructions pour toutes les autres poignées.

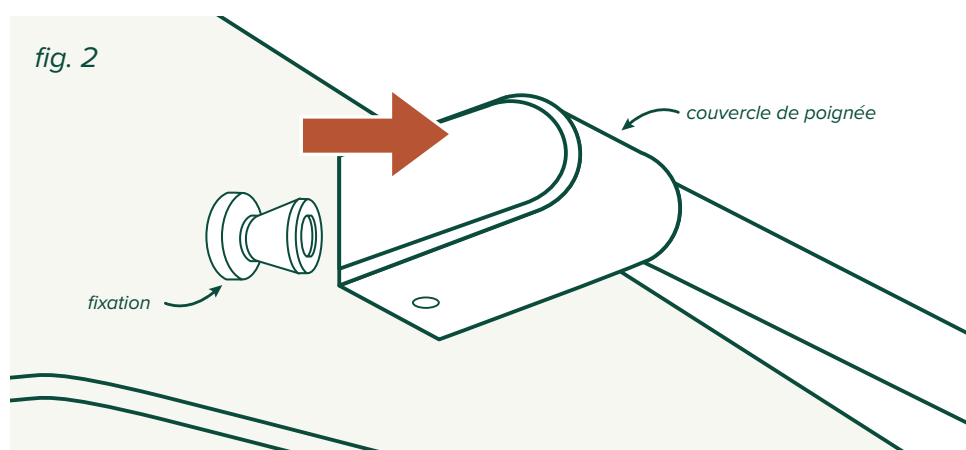

Instructions pour remplacer les boutons avec plaque indicatrice et les sélecteurs de mode

IMPORTANT!

- Coupez l'alimentation électrique à votre électroménager avant de retirer ou d'installer un bouton.
- Travaillez sur un seul bouton à la fois pour éviter de mélanger les pièces de rechange.
- Assurez-vous de vérifier les inscriptions sur chacun des boutons (et/ou des plaques indicatrices) et placez ceux-ci dans l'ordre de leur installation. Vous éviterez ainsi de les installer dans le mauvais ordre.
- Si votre électroménager est équipé d'un four, vous devez remplacer les plaques indicatrices et le sélecteur de mode du four. Si l'électroménager n'a PAS de four, vous devez remplacer les boutons et les plaques indicatrices seulement.

Outils requis:



Tournevis à pointe cruciforme
(non inclus)



Outil pour plaque
indicatrice - Plaque chauffante
(Included with Bezel)

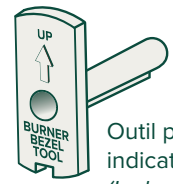

Outil pour plaque
indicatrice - Brûleur
(Included with Bezel)

I. Sélecteur de mode du four

1. Assurez-vous que tous les boutons sont dans la position d'arrêt (OFF).
2. Déterminez si votre modèle est doté d'un sélecteur de mode du four (fig. 1). Si votre modèle est doté d'un sélecteur de mode du four, allez à la Section II.
3. Retirez d'abord le bouton du sélecteur de mode du four en le tirant pour le dégager de l'arbre. Vous aurez peut-être à le remuer légèrement en le tirant (fig. 1).
4. Ensuite, agrippez les côtés et l'arrière du sélecteur de mode du four et tirez fermement à l'écart de l'appareil jusqu'à le libérer de l'arbre des commandes du four.
5. Il se peut que votre trousse contienne plus d'un sélecteur de mode du four. Assurez-vous de choisir le sélecteur approprié dans la trousse en vérifiant que ses inscriptions correspondent à celles du sélecteur de mode que vous avez retiré.
6. Alignez la plus grande languette de l'arbre des commandes du four sur la plus grande encoche du sélecteur de mode du four, puis centrez-la au-dessus de l'arbre. Poussez le sélecteur sur l'arbre le plus loin possible (fig. 2).
7. Ensuite, faites correspondre le bouton de remplacement avec le bouton que vous avez retiré en vous assurant qu'ils présentent les mêmes inscriptions et marques.
8. Tenez le bouton de remplacement de façon que l'indicateur se situe au sommet et qu'il s'aligne correctement sur l'arbre, puis poussez le bouton sur l'arbre aussi loin que possible.

II. Retrait des boutons et des plaques indicatrices

1. Assurez-vous que tous les boutons sont dans la position d'arrêt (OFF).
2. Choisissez le bouton à installer en premier et retirez-le l'agrippant par les côtés et tirez-le à l'écart de l'appareil jusqu'à le libérer de l'arbre. Vous aurez peut-être à le remuer légèrement en le tirant.
3. À l'aide d'un tournevis à pointe cruciforme, retirez les deux vis de la plaque indicatrice.
4. Vous devriez être en mesure de retirer la plaque indicatrice du bouton une fois les vis retirées.
5. Répétez les étapes de retrait ci-dessus pour toutes les plaques indicatrices des boutons de brûleur et de plaque chauffante.

III. Installation des boutons et des plaques indicatrices de remplacement

Répétez les étapes suivantes 1 à 6 à l'aide de l'outil pour plaques indicatrices des boutons de brûleur et de plaque chauffante pour installer tous les boutons et toutes les plaques indicatrices. Lorsque vous installez des boutons de brûleur ou de plaque chauffante (certains modèles), utilisez les outils pour plaque indicatrice qui correspondent à ces boutons.

1. À l'aide de l'outil pour plaque indicatrice de brûleur/plaque chauffante, alignez la flèche de l'outil sur l'encoche de repérage de la plaque indicatrice, puis insérez l'outil dans la plaque indicatrice.
2. Poussez l'outil et la plaque indicatrice sur l'arbre de soupape avec l'encoche de repérage pointant vers le haut. Pressez l'outil sur l'arbre jusqu'au bout puis relâchez (fig. 4).
3. Vissez les deux vis de fixation de la plaque indicatrice. (Vissez partiellement la première vis, vissez complètement la seconde, puis vissez complètement la première.)
4. Retirez l'outil pour plaque indicatrice de brûleur/plaque chauffante.
5. Faites correspondre le bouton de remplacement avec celui que vous avez retiré. Assurez-vous qu'ils présentent les mêmes inscriptions et marques.
6. Tenez le bouton de remplacement de façon que l'indicateur se situe au sommet et qu'il s'aligne correctement sur l'arbre. Poussez le bouton sur l'arbre aussi loin que possible pour qu'il rentre fermement (Fig. 5).
7. Pressez le bouton et tournez-le pour vérifier son fonctionnement normal. S'il est difficile de pousser ou tourner le bouton, vérifiez visuellement si l'arbre de soupape est centré à l'intérieur du trou de la plaque indicatrice. Si l'arbre de soupape n'est pas centré, desserrez les vis de la plaque indicatrice, remplacez la plaque pour que l'arbre de soupape soit bien centré, puis revissez les vis.

fig. 1

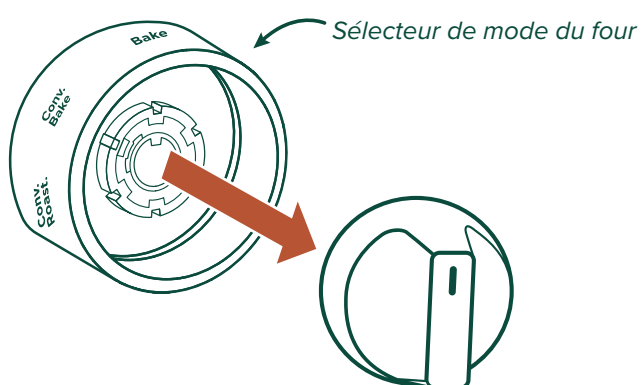

fig. 2

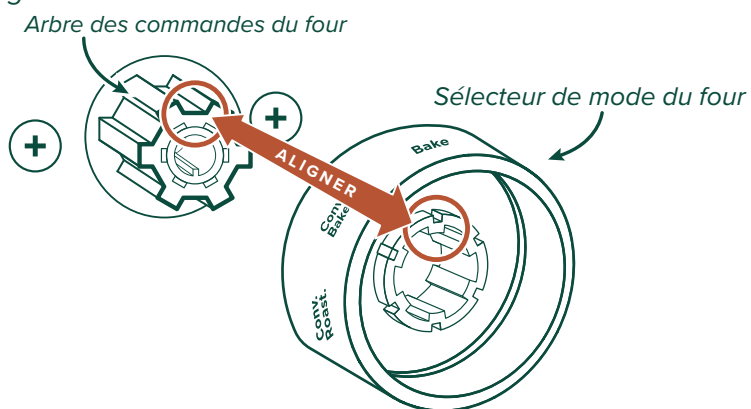

fig. 3

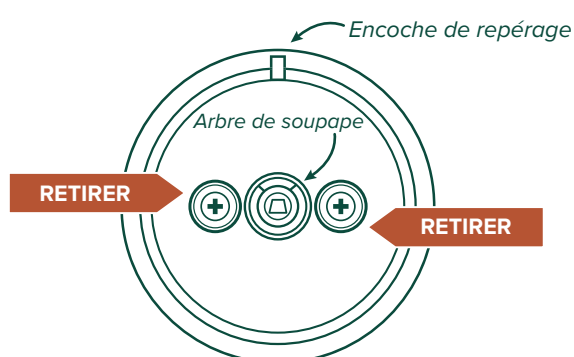

fig. 4

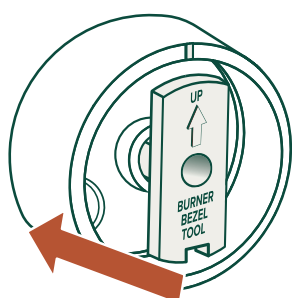

fig. 5

